

SUPERPLAN

- эксклюзивный элегантный дизайн
- из сталь-эмали KALDEWEI
- утепленная крышка сифона (только в комбинации с сифонами КА 90)



Примерный вид

Модель 448	КА 90 горизонтальный	КА 90 плоский	КА 90 вертикальный
Общая монтажная высота	120	100	49
Монтажная высота	80	60	80

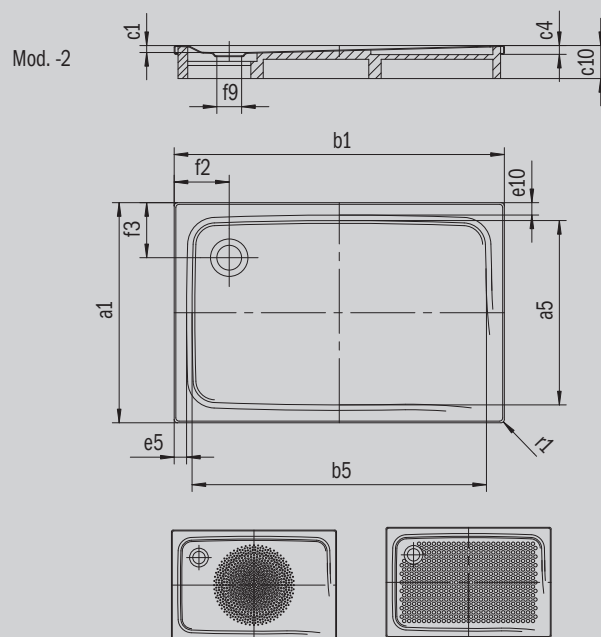

ANTISLIP
SECURE ⁺₊

Модель		448
Внешняя длина	a_1	800 мм
Внутренняя длина	a_5	640 мм
Внешняя ширина	b_1	1600 мм
Внутренняя ширина	b_5	1300 мм
Внутренняя глубина	c_1	40 мм
Высота края	c_4	32 мм
Ширина края	e_{10}, e_5	75; 150 мм
Диаметр сливного отверстия	f_9	Ø 90 мм
Расстояние от края ванны до центра сливного отверстия	f_2, f_3	300; 225 мм
Внешний радиус	r_1	12 мм
Вес нетто		33 кг
Антислип		300 x 856 мм
Полный антислип		524 x 1177 мм
Антислип SECURE PLUS		сплошной

KALDEWEI