

# SCONA

- Harmonieus design met gecentreerde afvoer
- volmaakt gelijkvloers installeerbaar
- gemaakt van geëmailleerd staal van KALDEWEI
- afvoerdekseel vlaksluitend in het douchevlak geïntegreerd (alleen in combinatie met de afvoergarnituren KA 90)



Voorbeeldafbeelding

Model 995	KA 90 horizontaal	KA 90 vlak	KA 90 standaard
Totale opbouwhoogte	103	83	49
Bouwhoogte	80	60	80

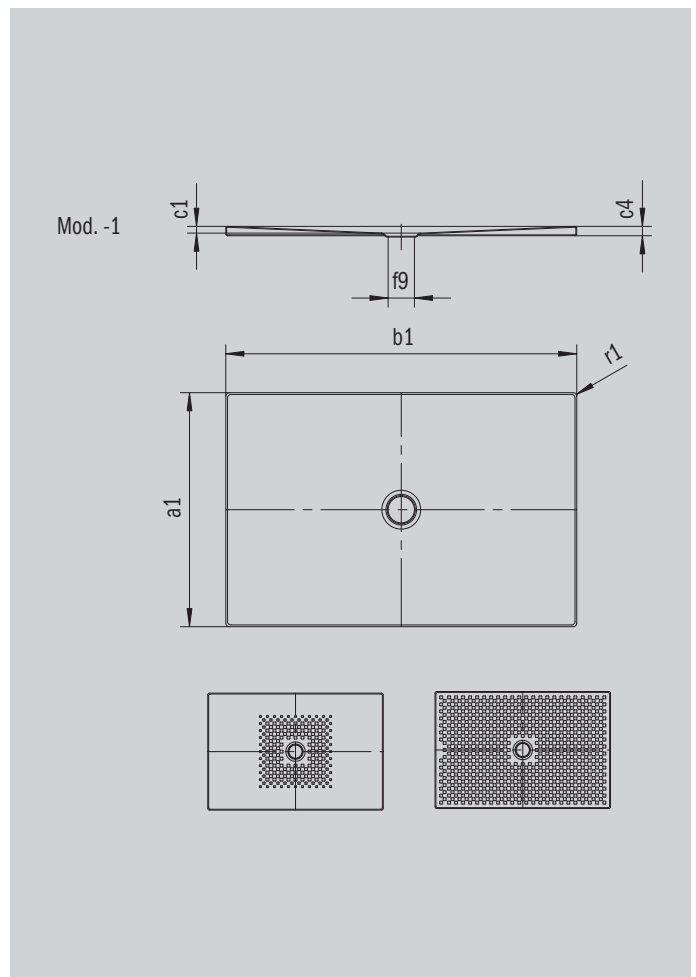

ANTISLIP  
SECURE<sup>+</sup>

Model		995
Uitwendige lengte	$a_1$	1000 mm
Uitwendige breedte	$b_1$	1700 mm
Inwendige diepte	$c_1$	23 mm
Dikte van de rand	$c_4$	32 mm
Diameter afvoergat	$f_9$	Ø 90 mm
Uitwendige radius	$r_1$	12 mm
Nettogewicht		43 kg
Antislip		492 x 492 mm
Volledige antislip		932 x 1652 mm
ANTISLIP SECURE PLUS		volviaks

**KALDEWEI**