

SANIFORM PLUS SANIFORM PLUS STAR

- éénpersoonsbad met aan het voeteneinde geplaatste afvoer
- klassieke vierhoekvariant
- ook leverbaar met grepen
- gemaakt van geëmailleerd staal van KALDEWEI

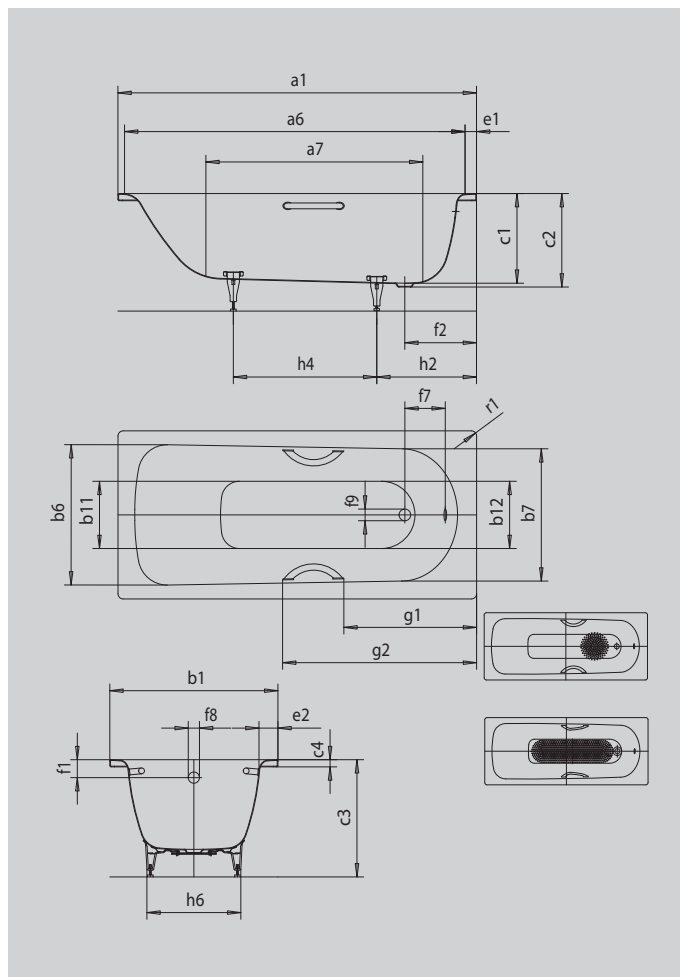

Voorbeeldafbeelding



Model		331
Uitwendige lengte	a ₁	1500 mm
Inwendige lengte (boven)	a ₆	1330 mm
Inwendige lengte (onder)	a ₇	950 mm
Uitwendige breedte	b ₁	700 mm
Inwendige breedte (boven)	b ₆ ; b ₇	550; 530 mm
Inwendige breedte (onder)	b ₁₁ ; b ₁₂	390; 350 mm
Inwendige diepte	c ₁	400 mm
Diepte inclusief afvoergat	c ₂	410 mm
Hoogte met poten	c ₃	545 - 560 mm
Dikte van de rand	c ₄	32 mm
Randbreedte voetzijde; lange zijde	e ₁ ; e ₂	70; 75 mm
Afstand van bovenkant tot midden overloopgat	f ₁	63 mm
Afstand van badrand tot midden afvoer	f ₂	320 mm
Afstand midden afvoer- tot midden overloopgat	f ₇	222 mm
Diameter overloopgat	f ₈	Ø 52 mm
Diameter afvoergat	f ₉	Ø 52 mm
Afstand badrand (voeteinde) tot begin greep	g ₁	534 mm
Afstand badrand (voeteinde) tot einde greep	g ₂	809 mm
Afstand van rand voeteinde tot midden poot	h ₂	445 mm
Afstand tussen de poten	h ₄	555 mm
Pootbreedte max.	h ₆	380 mm
Uitwendige radius	r ₁	23 mm
waterinhoud		82 l
Nettogewicht		41 kg
Diameter antislip		Ø 288 mm
Volledige antislip		600 x 220 mm