

SANIFORM PLUS SANIFORM PLUS STAR

- Baignoire une place avec vidage au niveau des pieds
- Modèle rectangulaire classique
- Aussi disponible avec poignées
- En acier émaillé KALDEWEI

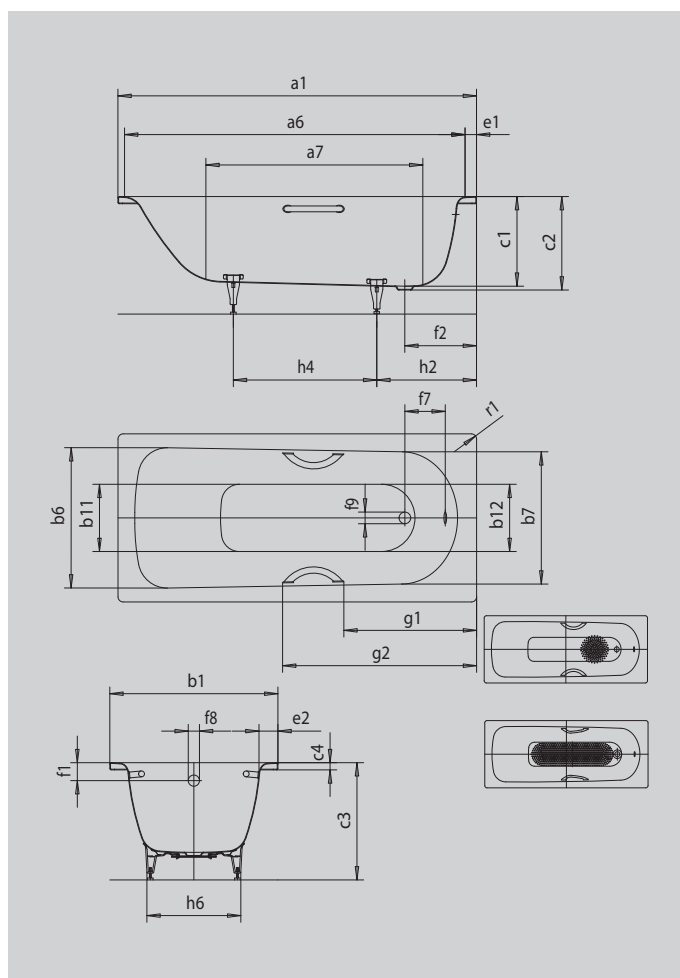

Photo non contractuelle



Modèle		345
Longueur extérieure	a ₁	1600 mm
Longueur intérieure (haut)	a ₆	1440 mm
Longueur intérieure (bas)	a ₇	844 mm
Largeur extérieure	b ₁	750 mm
Largeur intérieure (haut)	b ₆ ; b ₇	620; 590 mm
Largeur intérieure (bas)	b ₁₁ ; b ₁₂	280; 280 mm
Profondeur intérieure	c ₁	470 mm
Profondeur rebord - trou d'évacuation	c ₂	480 mm
Hauteur pieds inclus	c ₃	625 - 635 mm
Hauteur du rebord	c ₄	32 mm
Largeur du rebord côté pied ; grand côté	e ₁ ; e ₂	80; 85 mm
Distance arête supérieure / milieu trop-plein	f ₁	65 mm
Distance bord baignoire / centre orifice d'écoulement	f ₂	360 mm
Distance milieu du trou d'évacuation / milieu trop-plein	f ₇	267 mm
Diamètre trop-plein	f ₈	Ø 52 mm
Diamètre bonde	f ₉	Ø 52 mm
Distance bord baignoire (côté pieds) / début de poignée	g ₁	584 mm
Distance bord baignoire (côté pieds) / extrémité de poignée	g ₂	859 mm
Distance côté pied bord / milieu du pied	h ₂	480 mm
Distance entre les pieds	h ₄	605 mm
Largeur entre les pieds max.	h ₆	430 mm
Rayon extérieur	r ₁	23 mm
Volume utile		140 l
Poids net		49 kg
Diamètre emailage antidérapant partiel		Ø 288 mm
Emailage antidérapant complet		600 x 220 mm